

Petroleumlampen

Ersatzteile und Zubehör

2020



Weimeister
Hamburg

Lampenschirme



Unsere Glasschirme sind mundgeblasen - handgefertigt.

Woraus besteht Glas?

In der Hauptsache aus Quarzsand sowie Kalk, Soda und Pottasche. Glas ist geschmolzener Sand; rein und natürlich kann es beliebig oft erneuert oder der Natur zurückgegeben werden.

Die Rohstoffe werden mit verschiedenen Zusätzen bei Temperaturen von 1.400 - zu 1.500°C in der Schmelzwanne zu Glas geschmolzen. Aus einer rotorangeglühenden Maße entstehen diese Gläser, von Mund geblasen, von vielen erfahrenen Händen geformt und bearbeitet.

Die jahrtausendealte Kulturtechnik des Glasschmelzens und Formens hat sich bis in unsere Tage kaum verändert. Wir lassen unsere Glasschirme in einer der wenigen verbliebenen EU europäischen Glashütten von erfahrenen Händen langjähriger Glasfacharbeiter, teilweise mit unseren eigenen Formen, in traditioneller Überfangtechnik fertigen.

Hierbei werden nacheinander opales, farbiges und anschließend kristallklares Glas zu einem sog. Köbel übereinander gebracht und anschließend in einer Holz- oder Stahlform zur endgültigen Form geblasen. Das Glas durchläuft hierbei einen Temperaturbereich von 1.200 - 850 °, hinunter bis auf 600°C, wenn die jetzt fertige Doppelform unserer Lampenschirme die Glas-Form verläßt. Nach dem Auskühlen werden die in Doppelform gefertigten Schirme getrennt und die oberen und unteren Ränder geschliffen. Durch die drei verschiedenen Glasschichten entsteht das Triplex-Überfangglas.

Trotz der jahrelangen Erfahrung und Geschicklichkeit der Glasarbeiter kann eine maschinelle Genauigkeit nicht verlangt werden. Kleine Abweichungen in der Glasdicke, in Höhe und Weite sowie vereinzelte Lufteinschlüsse sind unvermeidbar. Solche Merkmale entwerten die Gläser nicht. Sie sind im Gegenteil ein Zeichen von klassischer Manufactur- sprich Handarbeit.

Die angegebenen Maße beinhalten Toleranzen von ± 2 mm in der Weite und ± 5 mm in der Höhe.

Lampenschirme, alle Varianten



Art. Nr.	NW	Artikel			VK inkl.
52 085 6	85 Ø	Vesta Glasschirm champagner	Princess	85 mm Ø × 90 mm H	18,50 €
52 095 1	95 Ø	Vesta Glasschirm opal		93 mm Ø × 105 mm H	18,50 €
52 095 2	95 Ø	Vesta Glasschirm champagner		93 mm Ø × 90 mm H	21,50 €
52 095 5	95 Ø	Vesta Glasschirm opal	Princess	96 mm Ø × 90 mm H	21,50 €
52 100 2	100 Ø	Vesta Glasschirm champagner		98 mm Ø × 88 mm H	21,50 €
52 100 3	100 Ø	Vesta Glasschirm grün	hoch	97 mm Ø × 120 mm H	21,50 €
52 105 7	105 Ø	Vesta Glasschirm opal	hoch	103 mm Ø × 125 mm H	19,50 €
52 108 1	108 Ø	Vesta Glasschirm opal		105 mm Ø × 85 mm H	19,50 €
52 108 2	108 Ø	Vesta Glasschirm champagner		105 mm Ø × 90 mm H	22,50 €
52 108 3	108 Ø	Vesta Glasschirm grün		105 mm Ø × 90 mm H	23,50 €
52 110 1	110 Ø	Vesta Glasschirm opal	hoch	108 mm Ø × 130 mm H	20,50 €
52 110 2	110 Ø	Vesta Glasschirm champagner		108 mm Ø × 105 mm H	23,50 €
52 125 1	125 Ø	Vesta Glasschirm opal		123 mm Ø × 105 mm H	29,50 €
52 125 2	125 Ø	Vesta Glasschirm champagner		123 mm Ø × 105 mm H	32,50 €
52 125 3	125 Ø	Vesta Glasschirm grün		123 mm Ø × 105 mm H	37,50 €
52 125 5	125 Ø	Vesta Glasschirm opal	Princess	123 mm Ø × 105 mm H	23,50 €
52 125 7	125 Ø	Vesta Glasschirm grün	Princess	123 mm Ø × 105 mm H	25,50 €
52 127 6	127 Ø	Vesta Glasschirm bernstein	Princess	125 mm Ø × 100 mm H	24,50 €
52 145 1	145 Ø	Vesta Glasschirm opal		142 mm Ø × 115 mm H	32,50 €
52 145 2	145 Ø	Vesta Glasschirm champagner		142 mm Ø × 115 mm H	34,50 €
52 145 3	145 Ø	Vesta Glasschirm grün	hoch	142 mm Ø × 140 mm H	29,50 €
52 155 1	155 Ø	Vesta Glasschirm opal		153 mm Ø × 115 mm H	34,50 €
52 155 2	155 Ø	Vesta glasschirm champagner		153 mm Ø × 115 mm H	37,50 €
52 155 3	155 Ø	Vesta Glasschirm grün		153 mm Ø × 115 mm H	39,50 €
52 155 7	155 Ø	Vesta Glasschirm grün	Princess	153 mm Ø × 120 mm H	34,80 €
52 156 1	155 Ø	Vesta Glasschirm opal	E-Version	153 mm Ø × 130 mm H	34,50 €
52 156 2	155 Ø	Vesta Glasschirm champagner	E-Version	153 mm Ø × 130 mm H	37,50 €
52 156 3	155 Ø	Vesta Glasschirm grün	E-Version	153 mm Ø × 130 mm H	39,50 €
52 156 0	155 Ø	Vesta Glasschirm kobaltblau	E-Version	153 mm Ø × 130 mm H	42,80 €

Lampenschirme, alle Varianten

Art. Nr.	NW	Artikel		VK inkl.
52 155 1	155 Ø	Vesta Glasschirm opal	153 mm Ø × 115 mm H	34,50 €
52 155 2	155 Ø	Vesta glasschirm champagner	153 mm Ø × 115 mm H	37,50 €
52 155 3	155 Ø	Vesta Glasschirm grün	153 mm Ø × 115 mm H	39,50 €
52 155 7	155 Ø	Vesta Glasschirm grün Princess	153 mm Ø × 120 mm H	34,80 €
52 156 1	155 Ø	Vesta Glasschirm opal E-Version	153 mm Ø × 130 mm H	34,50 €
52 156 2	155 Ø	Vesta Glasschirm champagner E-Version	153 mm Ø × 130 mm H	37,50 €
52 156 3	155 Ø	Vesta Glasschirm grün E-Version	153 mm Ø × 130 mm H	39,50 €
52 156 0	155 Ø	Vesta Glasschirm kobaltblau E-Version	153 mm Ø × 130 mm H	42,80 €
52 172 2	172 Ø	Vesta Glasschirm champagner	170 mm Ø × 135 mm H	29,50 €
52 175 1	175 Ø	Vesta Glasschirm opal	173 mm Ø × 145 mm H	32,50 €
52 175 2	175 Ø	Vesta Glasschirm champagner	173 mm Ø × 145 mm H	35,50 €
52 180 1	180 Ø	Vesta Glasschirm opal	179 mm Ø × 135 mm H	37,50 €
52 180 2	180 Ø	Vesta Glasschirm bernstein	179 mm Ø × 135 mm H	39,50 €
52 180 3	180 Ø	Vesta Glasschirm grün	179 mm Ø × 135 mm H	42,50 €
52 190 1	190 Ø	Vesta Glasschirm opal	187 mm Ø × 150 mm H	39,50 €
52 190 2	190 Ø	Vesta Glasschirm champagner	187 mm Ø × 150 mm H	42,50 €
52 190 3	190 Ø	Vesta Glasschirm grün	187 mm Ø × 150 mm H	46,50 €
52 190 0	190 Ø	Vesta Glasschirm kobaltblau	187 mm Ø × 150 mm H	52,50 €
52 40 19	190 Ø	Kartonschirm Stumpfkegel chamois	189 mm Ø × 110 mm H	34,50 €
52 195 2	195 Ø	Vesta Glasschirm champagner	194 mm Ø × 175 mm H	33,50 €
52 205 2	205 Ø	Vesta Glasschirm bernstein	203 mm Ø × 160 mm H	35,50 €
52 215 2	215 Ø	Vesta Glasschirm champagner	210 mm Ø × 160 mm H	37,50 €
52 220 2	220 Ø	Vesta glasschirm champagner	220 mm Ø × 170 mm H	38,50 €
52 225 1	225 Ø	Vesta Glasschirm opal	224 mm Ø × 190 mm H	35,50 €
52 235 1	235 Ø	Vesta Glasschirm opal	233 mm Ø × 165 mm H	47,50 €
52 235 2	235 Ø	Vesta Glasschirm champagner	233 mm Ø × 165 mm H	59,50 €
52 235 3	235 Ø	Vesta Glasschirm grün	233 mm Ø × 165 mm H	49,80 €
52 40 23	234 Ø	Kartonschirm Stumpfkegel chamois	234 mm Ø × 140 mm H	38,80 €
52 242 1	242 Ø	Vesta Glasschirm opal AL 9½"	241 mm Ø × 165 mm H Aladdin	59,50 €
52 242 2	242 Ø	Vesta Glasschirm champagner AL 9½"	241 mm Ø × 170 mm H Aladdin	59,50 €
52 242 5	242 Ø	Vesta Glasschirm bernstein AL 9½"	241 mm Ø × 170 mm H Aladdin	59,50 €
52 250 2	250 Ø	Vesta Glasschirm champagner	248 mm Ø × 185 mm H	59,50 €
52 280 1	280 Ø	Vesta Glasschirm opal	276 mm Ø × 190 mm H	67,50 €
52 280 2	280 Ø	Vesta Glasschirm champagner	276 mm Ø × 190 mm H	69,50 €
52 280 5	280 Ø	Vesta Glasschirm opal Princess	278 mm Ø × 170 mm H	68,50 €
52 280 6	280 Ø	Vesta Glasschirm champagner Princess	278 mm Ø × 170 mm H	69,50 €
52 280 8	280 Ø	Rochester Glasschirm opal	278 mm Ø × 190 mm H	64,50 €
52 285 5	285 Ø	Vesta Glasschirm opal Princess	285 mm Ø × 180 mm H	59,50 €
52 295 2	295 Ø	Vesta Glasschirm champagner Princess	293 mm Ø × 210 mm H	64,50 €
52 300 8	300 Ø	Rochester Glasschirm opal	289 mm Ø × 210 mm H	74,50 €
52 330 8	330 Ø	Rochester Glasschirm opal	328 mm Ø × 220 mm H	84,50 €
52 345 2	345 Ø	Vesta Glasschirm champagner	343 mm Ø × 270 mm H	88,50 €
52 400 8	400 Ø	Rochester Glasschirm opal	399 mm Ø × 260 mm H	99,50 €

Lampenzylinder Standard

- 1: Kosmos Form
- 2: Matador Form
- 3: Wiener Form
- 4: Bauch Zylinder
- 5: Starklicht AL



Die Standardsorte der Glaszylinder für Petroleumlampen war das sogenannte Kali Glas. Dieses, für die Verwendung in Petroleumlampen mit klassischem Dochtbrenner ausreichend hitzebeständige Glas, welches sich hundert Jahre bewährt hat, wurde in der Hochzeit der Petroleumlampenverwendung klassisch von Mund in Holz-, Graphit- oder Stahlformen geblasen und Waggonladungsweise hergestellt. Heute werden Kaliglaszylinder nur noch aus Asien und nunmehr Containerweise importiert.

Da wir aber, aufgrund unserer Erfahrung mit der Qualität gelieferter Asienimporte, Wert darauf legen, wenn schon nicht mehr nicht in Deutschland, so doch wenigstens aus Europa zu beziehen, arbeiten wir schon seit etlichen Jahren mit Fabrikanten zusammen, die alle über die nötigen Facharbeiter und entsprechende Erfahrung zur Glasfertigung verfügen. Unsere Gläser beziehen

wir mittlerweile nur noch aus der Tschechischen Republik, aus einer Region, die seit Jahrhunderten einen weltbekannten Ruf in der qualitativ hochwertigen Glasfertigung und Bearbeitung genießt.

Aufgrund der, im Vergleich zu vorangegangenen Zeiten erheblich zurückgegangenen Produktionsmengen sowie die gute Verformbarkeit im Fertigungsprozeß, werden Glaszylinder heute zunehmend von Hand, an Konturbretten freigeformt, aus industriell hergestellten Borosilikat-Glasröhren in Serie gefertigt. Dieses hochhitzebeständige und chemisch resistente Glas; nach seinem Erfinder Otto Schott auch unter der Bezeichnung Schott Glas® oder den Handelsnamen Jenaer Glas® oder Duran® bekannt, ist für Starklichtlampen mit Glühstrumpfbrenner zwingend erforderlich. Der ursprünglich erhebliche Preisunterschied von Borosilikat- zu Kaliglas Zylindern ist mittlerweile durch die erhöhte Nachfrage dieser robusten und widerstandsfähigen Gläser weitestgehend egalisiert.

Wir freuen uns, Ihnen weitere Glaszylinder unseres Sortimentes in Borosilikat Glas anbieten zu können. Wir werden unser Sortiment sukzessive auf diese höherwertige Qualität umstellen. Die marginal erhöhten Preise sind durch die erhöhte Robustheit und Qualität und Maßhaltigkeit mehr als gerechtfertigt.

55 06 13	6''' / 130	Glaszylinder klar	Kosmos	Kali	34 mm Ø × 130 mm H	10,50 €
55 06 17	6''' / 170	Glaszylinder klar	Kosmos	Kali	34 mm Ø × 170 mm H	10,50 €
55 06 21	6''' / 210	Glaszylinder klar	Kosmos	Kali	34 mm Ø × 210 mm H	10,50 €
55 08 17	8''' / 170	Glaszylinder klar	Kosmos	Boro	36 mm Ø × 170 mm H	10,50 €
55 08 21	8''' / 210	Glaszylinder klar	Kosmos	Boro	36 mm Ø × 210 mm H	10,50 €
55 10 13	10''' / 130	Glaszylinder klar	Kosmos	Kali	39 mm Ø × 130 mm H	10,50 €
55 10 17	10''' / 170	Glaszylinder klar	Kosmos	Boro	39 mm Ø × 170 mm H	10,50 €
55 10 21	10''' / 210	Glaszylinder klar	Kosmos	Boro	39 mm Ø × 210 mm H	10,50 €
55 12 26	12''' / 260	Glaszylinder klar	Kosmos	Kali	44 mm Ø × 260 mm H	12,50 €
55 14 17	14''' / 170	Glaszylinder klar	Kosmos	Kali	52 mm Ø × 170 mm H	12,50 €
55 14 21	14''' / 210	Glaszylinder klar	Kosmos	Kali	52 mm Ø × 210 mm H	12,50 €
55 14 26	14''' / 260	Glaszylinder klar	Kosmos	Kali	52 mm Ø × 260 mm H	12,50 €
55 15 19	15''' / 190	Glaszylinder klar	Matador	Kali	53 mm Ø × 190 mm H	14,50 €
55 15 21	15''' / 210	Glaszylinder klar	Matador	Boro	53 mm Ø × 210 mm H	14,50 €
55 15 26	15''' / 260	Glaszylinder klar	Matador	Boro	53 mm Ø × 260 mm H	14,50 €
55 20 21	20''' / 210	Glaszylinder klar	Matador	Boro	65 mm Ø × 210 mm H	16,50 €
55 20 28	20''' / 280	Glaszylinder klar	Matador	Boro	65 mm Ø × 280 mm H	16,50 €

Lampenzylinder, alle Sorten

Kosmos Zylinder

55 06 13	K 6''' / 130	Glaszylinder klar	Kosmos	Kali	34 mm Ø × 130 mm H	10,50 €
55 06 17	K 6''' / 170	Glaszylinder klar	Kosmos	Kali	34 mm Ø × 170 mm H	10,50 €
55 08 17	K 8''' / 170	Glaszylinder klar	Kosmos	Boro	36 mm Ø × 170 mm H	10,50 €
55 08 21	K 8''' / 210	Glaszylinder klar	Kosmos	Boro	36 mm Ø × 210 mm H	10,50 €
55 10 13	K 10''' / 130	Glaszylinder klar	Kosmos	Kali	39 mm Ø × 130 mm H	10,50 €
55 10 17	K 10''' / 170	Glaszylinder klar	Kosmos	Boro	39 mm Ø × 170 mm H	10,50 €
55 10 21	K 10''' / 210	Glaszylinder klar	Kosmos	Boro	39 mm Ø × 210 mm H	10,50 €
55 12 26	K 12''' / 260	Glaszylinder klar	Kosmos	Kali	44 mm Ø × 260 mm H	12,50 €
55 14 17	K 14''' / 170	Glaszylinder klar	Kosmos	Kali	52 mm Ø × 170 mm H	12,50 €
55 14 21	K 14''' / 210	Glaszylinder klar	Kosmos	Kali	52 mm Ø × 210 mm H	12,50 €
55 14 26	K 14''' / 260	Glaszylinder klar	Kosmos	Kali	52 mm Ø × 260 mm H	12,50 €

Matador Zylinder

55 15 19	M 15''' / 190	Glaszylinder klar	Matador	Kali	53 mm Ø × 190 mm H	14,50 €
55 15 21	M 15''' / 210	Glaszylinder klar	Matador	Boro	53 mm Ø × 210 mm H	14,50 €
55 15 26	M 15''' / 260	Glaszylinder klar	Matador	Boro	53 mm Ø × 260 mm H	14,50 €
55 20 21	M 20''' / 210	Glaszylinder klar	Matador	Boro	65 mm Ø × 210 mm H	16,50 €
55 20 28	M 20''' / 280	Glaszylinder klar	Matador	Boro	65 mm Ø × 280 mm H	16,50 €
55 30 32	M30''' / 320	Glaszylinder klar	Matador	Kali	78 mm Ø × 320 mm H	18,50 €
55 40 35	M40''' / 350	Glaszylinder klar	Matador	Kali	90 mm Ø × 350 mm H	29,50 €

Wiener Zylinder

55 03 18	W 3''' / 180	Glaszylinder klar	Wiener	Boro	34 mm Ø × 180 mm H	13,50 €
55 05 20	W 5''' / 200	Glaszylinder klar	Wiener	Boro	38 mm Ø × 200 mm H	14,50 €
55 08 22	W 8''' / 220	Glaszylinder klar	Wiener	Boro	42 mm Ø × 220 mm H	15,50 €
55 11 25	W 11''' / 250	Glaszylinder klar	Wiener	Boro	51 mm Ø × 250 mm H	16,50 €
55 70 27	W 70 / 275	Glaszylinder klar	Wiener	Boro	71 mm Ø × 275 mm H	18,50 €

niedriger Steh Rand

Bauchige Zylinder

55 34 18	B 6''' / 180	Glaszylinder klar	Bauch	Kali	34 mm Ø × 175 mm H	12,50 €
55 39 21	B 10''' / 210	Glaszylinder klar	Bauch	Kali	39 mm Ø × 210 mm H	14,50 €
55 39 18	R 10''' / 180	Glaszylinder klar	Rochester	Boro	39 mm Ø × 180 mm H	14,50 €
55 52 18	R 15''' / 180	Glaszylinder klar	Rochester	Kali	52 mm Ø × 180 mm H	15,50 €
55 53 21	R 15''' / 210	Glaszylinder klar	Rochester	Kali	53 mm Ø × 210 mm H	15,50 €
55 50 14	NL 1" / 140	Glaszylinder klar	Holländer	Kali	52 mm Ø × 140 mm H	16,50 €
55 38 19	L 3/8" / 170	Glaszylinder klar	Lotus 3/8"	Kali	38 mm Ø × 170 mm H	8,50 €
55 58 19	L 5/8" / 190	Glaszylinder klar	Lotus 5/8"	Kali	58 mm Ø × 190 mm H	9,50 €
55 52 17	C 2" / 170	Glaszylinder klar	Comet 2"	Kali	52 mm Ø × 170 mm H	10,50 €
55 76 21	C 3" / 210	Glaszylinder klar	Comet 3"	Kali	76 mm Ø × 210 mm H	14,50 €

hoher Steh Rand

Kleine Zylinder

55 31 68	Perkeo	Glaszylinder klar	Perkeo 60	Boro	32 mm Ø × 68 mm H	16,50 €
55 33 90	Pigeon	Glaszylinder klar	Pigeon 65	Kali	33 mm Ø × 90 mm H	17,50 €
55 34 90	Ocean	Glaszylinder klar	Ocean 77	Kali	34 mm Ø × 90 mm H	19,50 €

Lampenzylinder, alle Sorten

Starklicht Zylinder

55 65 32	23	Glaszylinder klar u.a. für Aladdin	Boro	65 mm Ø × 315 mm H	24,50 €
47 35 42	23	Glaszylinder klar Aladdin Original	Boro	65 mm Ø × 315 mm H	49,50 €

Röhren Zylinder

55 36 08	Röhre	Glaszylinder klar	Boro	36 mm Ø × 80 mm H	9,50 €
----------	-------	-------------------	------	-------------------	--------

Mattierte Zylinder, auslaufend nur solange Vorrat reicht

55 95 16	M 15'''/ 160	Glaszylinder matt Matador	Kali	53 mm Ø × 155 mm H	19,50 €
55 95 26	M 15'''/ 260	Glaszylinder matt Matadore	Kali	53 mm Ø × 260 mm H	19,50 €
55 94 18	B 6'''/ 180	Glaszylinder matt Bauch	Kali	34 mm Ø × 180 mm H	18,50 €
55 99 18	R 10'''/ 180	Glaszylinder matt Rochester	Kali	39 mm Ø × 180 mm H	18,50 €
55 93 21	R 15'''/ 210	Glaszylinder matt Rochester	Kali	53 mm Ø × 210 mm H	18,50 €
55 98 22	W 8'''/ 220	Glaszylinder matt Wiener	Kali	42 mm Ø × 220 mm H	18,50 €
55 93 90	Pigeon	Glaszylinder matt Pigeon	Kali	33 mm Ø × 90 mm H	18,50 €
55 96 08	Röhre	Glaszylinder matt	Boro	36 mm Ø × 80 mm H	8,50 €
55 90 20	Röhre	Glaszylinder matt	Kali	50 mm Ø × 200 mm H	22,50 €
55 90 24	Röhre	Glaszylinder matt	Kali	50 mm Ø × 240 mm H	23,50 €
55 90 28	Röhre	Glaszylinder matt	Kali	50 mm Ø × 280 mm H	24,50 €

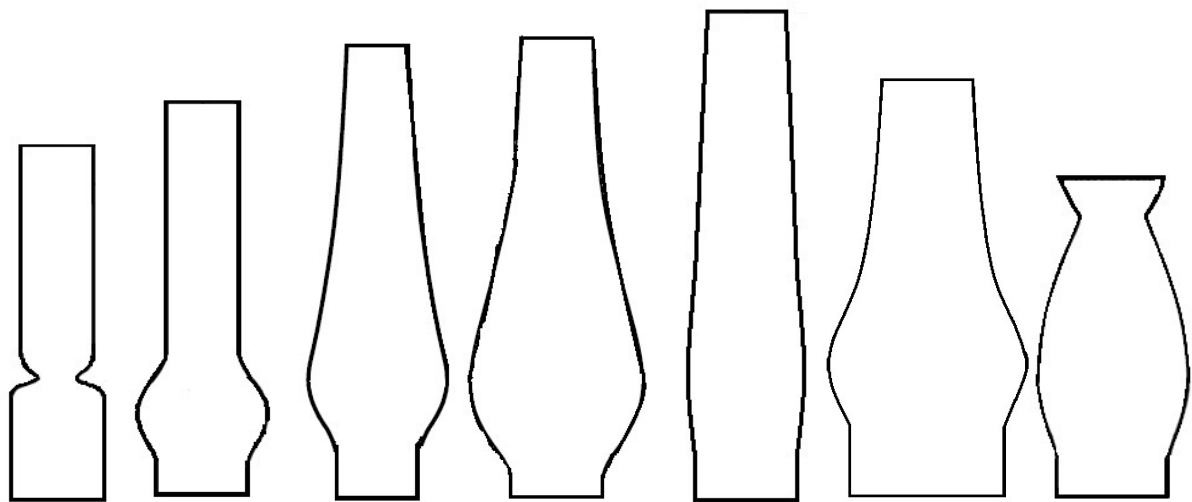

Kosmos Matador Bauch Wiener Starklicht Comet Lotus

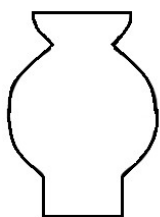

Pigeon

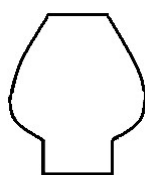

Perkeo



Luna

Petroleum Dochtbrenner

Bei den Petroleum Dochtbrennern wird als erstes über die Dochtführung unterschieden. Die Flachbrenner, die mir relativ schmalen Dochtbreiten betrieben werden, sind heute völlig uninteressant geworden. Diese Brenner findet man heute nur noch in sehr einfachen Übersee-Import-Lampen. Die Lichtleistung der Flachbrenner ist so minimal, daß wird diese Brenner überhaupt anbieten.

Viel interessanter und nutzbringender sind die Rundbrenner. Wie beziehen unsere Brenner von EU-europäischen Fabriken, die auf jeweils jahrzehntelange Erfahrung in der Produktion des Brenner zurückgreifen können. Bei den Rundbrennern wird der relativ breite Docht durch eine kegeliges Dochtrohr zu einem Schlauchdocht geformt, welcher aufgrund der wesentlich besseren Luftzufuhr auch von innen am Docht, eine erheblich bessere Lichtausbeute erzielt. Die gebräuchlichsten Brenner sind die Kosmos Brenner.

Eine Steigerungsform zu den Kosmos Brenners stellen die Matador Brenner dar. Hierbei wird durch einen zusätzlichen Flammenverteiler am Dochtrohr, die Flammenlänge bei gleicher Flammenhöhe erweitert, was zu eine höheren Lichtausbeute führt.

Der zur Zeit stärkste Petroleum Docht Brenner ist der IDEAL Brenner. Ein Matador Brenner mit sehr aufwendiger Dochttransportmechanik über eine Zahnstangengetriebe. Der IDEAL Brenner entwickelt eine vergleichbare elektrische Lichtleistung, verglichen mit einer Glühfaden Normallampe, auf ca. 20 - 25 Watt.

Stärkere Docht Brenner erzielen nur durch die zusätzliche Verwendung eines Glühstrumpfes eine höhere Lichtausbeute. Der einzige heute noch verfügbare Brenner dieser Art ist der ALADDIN Brenner. Weitere Informationen über den Aladdin Brenner und Leuchten ausgestattet mit diesem Brenner finden Sie auf einer Extra Seite.

Wichtig zu wissen und förderlich für eine lange Lebensdauer gilt bei Dochtbrennern immer: Flamme löschen durch Herunterdrehen des Dochtes unter die Metallkante des Brandrohres. Zur Sicherheit danach in den Zylinder ausblasen. Mach Sie dies nicht, läuft immer etwas Petroleum am Dochtrohr herunter, welches verharzt und auf der Dochtkante eine schwarze Kruste entstehen läßt. Desweiterer fördert dies die Verharzung und damit Verhärtung des Dochtes, was eine kurze Lebensdauer der Dochtmechanik zur Folgen haben wird.

Maßtabelle Brenner in Millimeter	Kosmos	Kosmos	Kosmos	Kosmos	Kosmos	Matador	ODIN	Matador	IDEAL
	6'''	8'''	10'''	12'''	14'''	15'''	15'''	20'''	20'''
Gewinde Ø	25,1	27,8	32,8	39,5	39,5	39,5	39,5	39,5	39,5
Körbchen Ø	35,5	37,5	40,9	45,0	53,0	54,0	54,0	65,0	65,0
Zyl. Schaft Ø	34 - 35	36 - 37	39 - 40	43 - 44	52 - 53	52 - 53	52 - 53	64 - 65	64 - 65
Dochtbreite	36	41	48	55	65	65	65	70	95
Dochtlänge	170	180	200	200	220	220	220	230	230

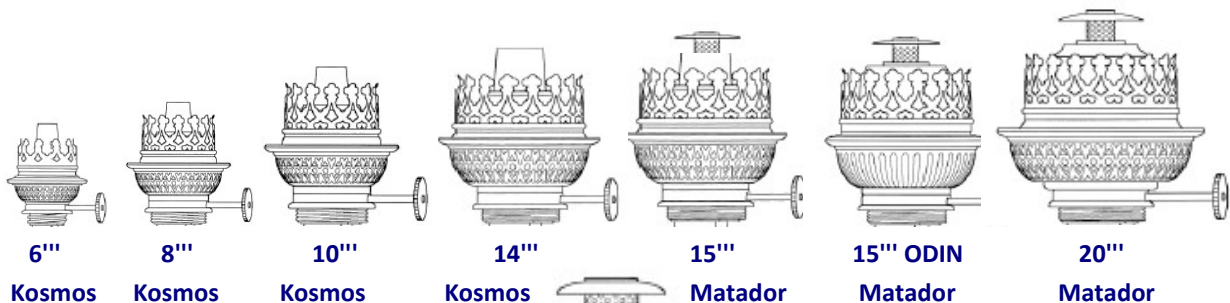

6''' Kosmos 8''' Kosmos 10''' Kosmos 14''' Kosmos 15''' Matador 15''' ODIN Matador 20''' Matador



5 Ø Essence
Perkeo

20''' IDEAL
Matador

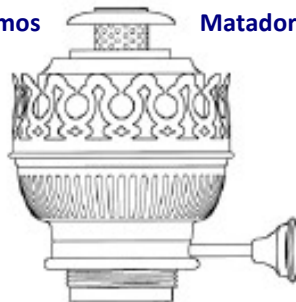

5 Ø Pigeon
Perkeo

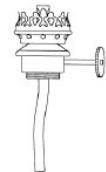

Petroleum Dochtbrenner 6''' + 8'''

Kosmos Brenner 6'''



Gewinde Ø :	25,1 mm
Körbchen Ø:	35,5 mm
Zylinderschaft Ø:	34 - 35 mm
Dochtbreite:	36 mm
Dochtlänge:	170 mm



48 01 06	6'''	Brenner komplett	Kosmos	Messing pol.	35,50 €
48 04 06	6'''	Körbchen	Kosmos	Messing pol.	13,50 €
48 05 06	6'''	Brandrohr mit Docht	Kosmos	Messing pol.	26,50 €
48 02 01	6'''/ 125 Ø	Brenner mit Schirmreifen	Kosmos	Messing pol.	62,50 €
48 02 02	6'''/ 130 Ø	Brenner mit Schirmreifen	Kosmos	Messing pol.	63,50 €
48 02 03	6'''/ 155 Ø	Brenner mit Schirmreifen	Kosmos	Messing pol.	64,50 €
48 02 04	6'''/ 190 Ø	Brenner mit Schirmreifen	Kosmos	Messing pol.	66,50 €
48 07 01	6'''/ 125 Ø	Reifen ohne Brandrohr	Kosmos	Messing pol.	35,50 €
48 07 02	6'''/ 130 Ø	Reifen ohne Brandrohr	Kosmos	Messing pol.	36,50 €
48 07 03	6'''/ 155 Ø	Reifen ohne Brandrohr	Kosmos	Messing pol.	37,50 €
48 07 04	6'''/ 190 Ø	Reifen ohne Brandrohr	Kosmos	Messing pol.	39,50 €
48 08 06	6'''	Vasenring zum Auflöten	Kosmos	Messing pol.	4,50 €
48 10 06	6'''	Brennerdichtung 1,0 mm			2,00 €
53 20 61	6''' / 200	Docht, Extra 200 mm	Kosmos	Baumwolle	4,50 €

Kosmos Brenner 8'''

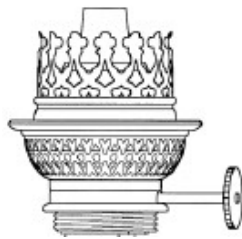

Gewinde Ø :	27,8 mm
Körbchen Ø:	37,5 mm
Zylinderschaft Ø:	36 - 37 mm
Dochtbreite:	41 mm
Dochtlänge:	180 mm



48 01 08	8'''	Brenner komplett	Kosmos	Messing pol.	36,50 €
48 04 08	8'''	Körbchen	Kosmos	Messing pol.	13,50 €
48 05 08	8'''	Brandrohr mit Docht	Kosmos	Messing pol.	27,50 €
48 02 05	8'''/ 125 Ø	Brenner mit Schirmreifen	Kosmos	Messing pol.	62,50 €
48 02 06	8'''/ 130 Ø	Brenner mit Schirmreifen	Kosmos	Messing pol.	63,50 €
48 02 07	8'''/ 155 Ø	Brenner mit Schirmreifen	Kosmos	Messing pol.	64,50 €
48 02 08	8'''/ 180 Ø	Brenner mit Schirmreifen	Kosmos	Messing pol.	65,50 €
48 02 09	8'''/ 190 Ø	Brenner mit Schirmreifen	Kosmos	Messing pol.	66,50 €
48 07 05	8'''/ 125 Ø	Reifen ohne Brandrohr	Kosmos	Messing pol.	35,50 €
48 07 06	8'''/ 130 Ø	Reifen ohne Brandrohr	Kosmos	Messing pol.	36,50 €
48 07 07	8'''/ 155 Ø	Reifen ohne Brandrohr	Kosmos	Messing pol.	37,50 €
48 07 08	8'''/ 180 Ø	Reifen ohne Brandrohr	Kosmos	Messing pol.	38,50 €
48 07 09	8'''/ 190 Ø	Reifen ohne Brandrohr	Kosmos	Messing pol.	39,50 €
48 08 08	8'''	Vasenring zum Auflöten	Kosmos	Messing pol.	4,50 €
48 10 08	8'''	Brennerdichtung 1,0 mm			2,50 €
53 20 81	8''' / 200	Docht, Extra 200 mm	Kosmos	Baumwolle	5,00 €

Petroleum Dochtbrenner 10''' + 12'''

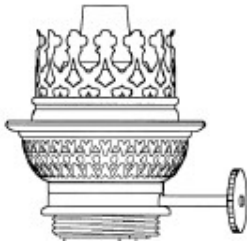

Kosmos Brenner 10'''

Gewinde Ø :	32,8 mm
Körbchen Ø:	40,9 mm
Zylinderschaft Ø:	39 - 40 mm
Dochtbreite:	48 mm
Dochtlänge:	200 mm



48 01 10	10'''	Brenner komplett	Kosmos	Messing pol.	37,50 €
48 04 10	10'''	Körbchen	Kosmos	Messing pol.	14,50 €
48 05 10	10'''	Brandrohr mit Docht	Kosmos	Messing pol.	28,50 €
48 02 10	10'''/ 155 Ø	Brenner mit Schirmreifen	Kosmos	Messing pol.	64,50 €
48 02 11	10'''/ 180 Ø	Brenner mit Schirmreifen	Kosmos	Messing pol.	65,50 €
48 02 12	10'''/ 190 Ø	Brenner mit Schirmreifen	Kosmos	Messing pol.	66,50 €
48 02 13	10'''/ 235 Ø	Brenner mit Schirmreifen	Kosmos	Messing pol.	72,50 €
48 03 03	10'''/ 155 Ø	Aufsteck-Schirmreifen	Kosmos	Messing pol.	29,50 €
48 03 04	10'''/ 190 Ø	Aufsteck-Schirmreifen	Kosmos	Messing pol.	31,50 €
48 03 05	10'''/ 235 Ø	Aufsteck-Schirmreifen	Kosmos	Messing pol.	36,50 €
48 03 20	10'''/ 72 Ø	Aufsteck-Kugelreifen	Kosmos	Messing pol.	8,50 €
48 07 10	10'''/ 155 Ø	Reifen ohne Brandrohr	Kosmos	Messing pol.	36,50 €
48 07 11	10'''/ 180 Ø	Reifen ohne Brandrohr	Kosmos	Messing pol.	37,50 €
48 07 12	10'''/ 190 Ø	Reifen ohne Brandrohr	Kosmos	Messing pol.	38,50 €
48 07 13	10'''/ 235 Ø	Reifen ohne Brandrohr	Kosmos	Messing pol.	44,50 €
48 08 10	10'''	Vasenring zum Auflöten	Kosmos	Messing pol.	4,50 €
48 10 10	10'''	Brennerdichtung 1,0 mm			3,00 €
53 21 01	10'''/200	Docht, Extra 200 mm	Kosmos	Baumwolle	5,50 €

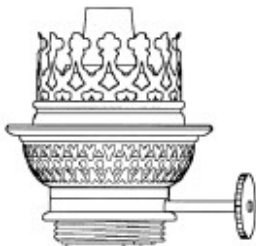

Kosmos Brenner 12'''

Gewinde Ø :	39,5 mm
Körbchen Ø:	45,0 mm
Zylinderschaft Ø:	43 - 44 mm
Dochtbreite:	55 mm
Dochtlänge:	200 mm



48 01 12	12'''	Brenner komplett	Kosmos	Messing pol.	38,50 €
48 04 12	12'''	Körbchen	Kosmos	Messing pol.	14,50 €
48 05 12	12'''	Brandrohr mit Docht	Kosmos	Messing pol.	29,50 €
48 08 12	12'''	Vasenring zum Auflöten	Kosmos	Messing pol.	5,50 €
48 10 12	12'''	Brennerdichtung 1,0 mm			3,50 €
53 21 01	12'''/200	Docht, Extra 200 mm	Kosmos	Baumwolle	6,00 €

Keine Reifen für 12''' Brenner lieferbar

Petroleum Dochtbrenner 14'''

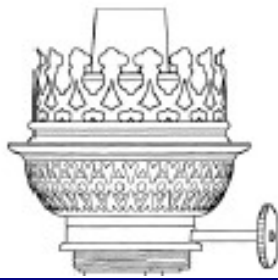

Kosmos Brenner 14'''

Gewinde Ø :	39,5 mm
Körbchen Ø:	54,0 mm
Zylinderschaft Ø:	52 - 53 mm
Dochtbreite:	65 mm
Dochtlänge:	220 mm



48 01 14	14'''	Brenner komplett	Kosmos	Messing pol.	39,50 €
48 04 14	14'''	Körbchen	Kosmos	Messing pol.	15,50 €
48 05 14	14'''	Brandrohr mit Docht	Kosmos	Messing pol.	30,50 €
48 02 14	14'''/ 155 Ø	Brenner mit Schirmreifen	Kosmos	Messing pol.	64,50 €
48 02 15	14'''/ 180 Ø	Brenner mit Schirmreifen	Kosmos	Messing pol.	65,50 €
48 02 16	14'''/ 190 Ø	Brenner mit Schirmreifen	Kosmos	Messing pol.	66,50 €
48 02 17	14'''/ 235 Ø	Brenner mit Schirmreifen	Kosmos	Messing pol.	72,50 €
48 02 06	14'''/ 125 Ø	Aufsteck-Schirmreifen	Kosmos	Messing pol.	27,50 €
48 10 07	14'''/ 150 Ø	Aufsteck-Schirmreifen	Kosmos	Messing pol.	28,50 €
48 03 08	14'''/ 155 Ø	Aufsteck-Schirmreifen	Kosmos	Messing pol.	29,50 €
48 03 09	14'''/ 180 Ø	Aufsteck-Schirmreifen	Kosmos	Messing pol.	30,50 €
48 03 10	14'''/ 190 Ø	Aufsteck-Schirmreifen	Kosmos	Messing pol.	31,50 €
48 03 11	14'''/ 235 Ø	Aufsteck-Schirmreifen	Kosmos	Messing pol.	37,50 €
48 03 23	14'''/ 86 Ø	Aufsteck-Kugelreifen	Kosmos	Messing pol.	8,50 €
48 03 24	14'''/ 86 Ø	Aufsteck-Kugelreifen hoch	Kosmos	Messing pol.	9,50 €
48 07 14	14'''/ 155 Ø	Reifen ohne Brandrohr	Kosmos	Messing pol.	37,50 €
48 07 15	14'''/ 180 Ø	Reifen ohne Brandrohr	Kosmos	Messing pol.	38,50 €
48 07 16	14'''/ 190 Ø	Reifen ohne Brandrohr	Kosmos	Messing pol.	39,50 €
48 07 17	14'''/ 235 Ø	Reifen ohne Brandrohr	Kosmos	Messing pol.	45,50 €
48 08 14	14'''	Vasenring zum Auflöten	Kosmos	Messing pol.	4,50 €
48 10 14	14'''	Brennerdichtung 1,0 mm			3,50 €
53 21 41	14'''	Docht, Extra 220	Kosmos	Baumwolle	6,50 €

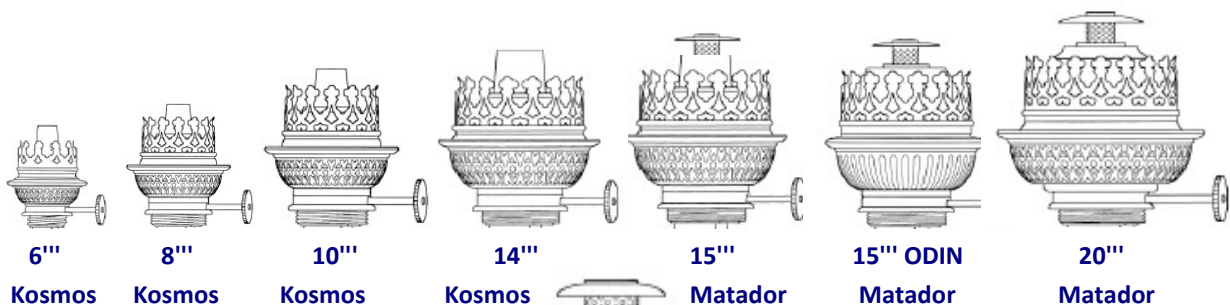

20''' IDEAL
Matador

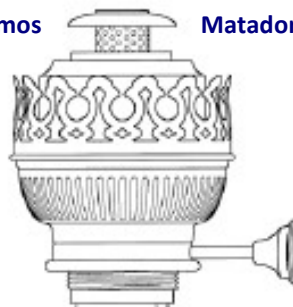

5 Ø Pigeon
Perkeo



Petroleum Dochtbrenner 15'''

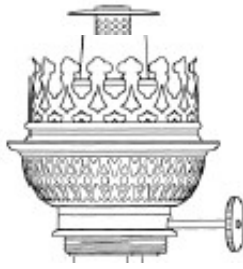

Matador Brenner 15'''

Gewinde Ø :	39,5 mm
Körbchen Ø:	54,0 mm
Zylinderschaft Ø:	52 - 53 mm
Dochtbreite:	65 mm
Dochtlänge:	220 mm



48 01 15	15'''	Brenner komplett	Matador	Messing pol.	40,50 €
48 04 15	15'''	Körbchen	Matador	Messing pol.	16,50 €
48 05 15	15'''	Brandrohr mit Docht	Matador	Messing pol.	31,50 €
48 06 15	15'''	Flammverteiler	Matador	Messing pol.	5,50 €
48 02 18	15'''/ 155 Ø	Brenner mit Schirmreifen	Matador	Messing pol.	68,50 €
48 02 19	15'''/ 180 Ø	Brenner mit Schirmreifen	Matador	Messing pol.	69,50 €
48 02 20	15'''/ 190 Ø	Brenner mit Schirmreifen	Matador	Messing pol.	72,50 €
48 02 21	15'''/ 235 Ø	Brenner mit Schirmreifen	Matador	Messing pol.	77,50 €
48 07 18	15'''/ 155 Ø	Reifen ohne Brandrohr	Matador	Messing pol.	38,50 €
48 07 19	15'''/ 180 Ø	Reifen ohne Brandrohr	Matador	Messing pol.	39,50 €
48 07 20	15'''/ 190 Ø	Reifen ohne Brandrohr	Matador	Messing pol.	42,50 €
48 07 21	15'''/ 235 Ø	Reifen ohne Brandrohr	Matador	Messing pol.	48,50 €
48 08 15	15'''	Vasenring zum Auflöten	Matador	Messing pol.	4,50 €
48 10 15	15'''	Brennerdichtung 1,0 mm			3,50 €
53 21 51	15'''	Docht, Extra 220	Matador	Baumwolle	6,50 €

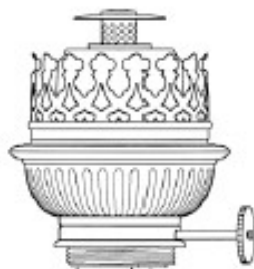

ODIN Brenner 15'''

Gewinde Ø :	39,5 mm
Körbchen Ø:	54,0 mm
Zylinderschaft Ø:	52 - 53 mm
Dochtbreite:	65 mm
Dochtlänge:	220 mm



48 01 16	15'''	Brenner komplett	ODIN	Messing pol.	42,50 €
48 04 16	15'''	Körbchen	ODIN	Messing pol.	17,50 €
48 05 16	15'''	Brandrohr mit Docht	ODIN	Messing pol.	34,50 €
48 06 16	15'''	Flammverteiler	ODIN	Messing pol.	5,50 €
48 02 22	15'''/ 155 Ø	Brenner mit Schirmreifen	ODIN	Messing pol.	72,50 €
48 02 23	15'''/ 180 Ø	Brenner mit Schirmreifen	ODIN	Messing pol.	74,50 €
48 02 24	15'''/ 190 Ø	Brenner mit Schirmreifen	ODIN	Messing pol.	76,80 €
48 02 25	15'''/ 235 Ø	Brenner mit Schirmreifen	ODIN	Messing pol.	82,50 €
48 07 22	15'''/ 155 Ø	Reifen ohne Brandrohr	ODIN	Messing pol.	42,50 €
48 07 23	15'''/ 180 Ø	Reifen ohne Brandrohr	ODIN	Messing pol.	44,50 €
48 07 24	15'''/ 190 Ø	Reifen ohne Brandrohr	ODIN	Messing pol.	46,50 €
48 07 25	15'''/ 235 Ø	Reifen ohne Brandrohr	ODIN	Messing pol.	52,50 €
48 08 16	15'''	Vasenring zum Auflöten	Matador	Messing pol.	4,50 €
48 10 16	15'''	Brennerdichtung 1,0 mm			3,50 €
53 21 61	15'''	Docht, Extra 220	Kosmos	Baumwolle	6,50 €

Petroleum Dochtbrenner 20'''

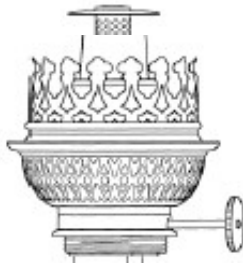

Matador Brenner 20'''

Gewinde Ø :	39,5 mm
Körbchen Ø:	65,0 mm
Zylinderschaft Ø:	64 - 65 mm
Dochtbreite:	70 mm
Dochtlänge:	230 mm



48 01 19	20'''	Brenner komplett	Matador	Messing pol.	62,50 €
48 04 19	20'''	Körbchen	Matador	Messing pol.	22,50 €
48 05 19	20'''	Brandrohr mit Docht	Matador	Messing pol.	42,50 €
48 06 19	20'''	Flammverteiler	Matador	Messing pol.	6,50 €
48 02 26	20'''/ 190 Ø	Brenner mit Schirmreifen	Matador	Messing pol.	102,50 €
48 02 27	20'''/ 235 Ø	Brenner mit Schirmreifen	Matador	Messing pol.	108,50 €
48 07 26	20'''/ 190 Ø	Reifen ohne Brandrohr	Matador	Messing pol.	60,50 €
48 07 27	20'''/ 235 Ø	Reifen ohne Brandrohr	Matador	Messing pol.	68,50 €
48 08 19	20'''	Vasenring zum Auflöten	Matador	Messing pol.	4,50 €
48 10 19	20'''	Brennerdichtung 1,0 mm			3,50 €
53 21 91	20'''	Docht, Extra 220	Matador	Baumwolle	7,50 €

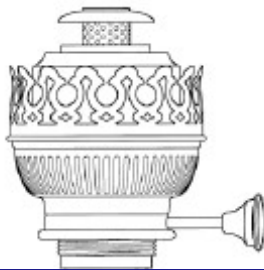

IDEAL Brenner 20'''

Gewinde Ø :	39,5 mm
Körbchen Ø:	65,0 mm
Zylinderschaft Ø:	64 - 65 mm
Dochtbreite:	95 mm
Dochtlänge:	230 mm

48 01 20	20'''	Brenner komplett	IDEAL	Messing pol.	114,50 €
48 04 20	20'''	Körbchen	IDEAL	Messing pol.	40,50 €
48 05 20	20'''	Brandrohr mit Docht	IDEAL	Messing pol.	88,50 €
48 06 20	20'''	Flammverteiler	IDEAL	Messing pol.	16,50 €
48 02 29	20'''/ 190 Ø	Brenner mit Schirmreifen	IDEAL	Messing pol.	
48 02 30	20'''/ 235 Ø	Brenner mit Schirmreifen	IDEAL	Messing pol.	
48 07 29	20'''/ 190 Ø	Reifen ohne Brandrohr	IDEAL	Messing pol.	
48 07 30	20'''/ 235 Ø	Reifen ohne Brandrohr	IDEAL	Messing pol.	
48 03 12	20'''/ 235 Ø	Aufsteckreifen	IDEAL	Messing pol.	42,50 €
48 08 20	20'''	Vasenring zum Auflöten	IDEAL	Messing pol.	4,50 €
48 10 20	20'''	Brennerdichtung 1,0 mm			4,00 €
53 22 01	20'''	Docht, Extra 230	IDEAL	Baumwolle	8,50 €

Petroleum · Lampen · Geräte

Weimeister

Handel · Herstellung · Reparatur

Johannisbollwerk 19

20459 Hamburg

Telefon: 040 / 39 90 68 10

Telefax: 040 / 399 068 129

chr@weimeister.com